

# **TAGA**<sup>®</sup>

## **HARMONY**

To Achieve Glorious Acoustics

**Serie Platinum IW LCRS / TCI Platinum SE  
/ TCI Platinum / GTCS / RB / TCW / TLCR**

---

**GŁOŚNIKI INSTALACYJNE**



**Instrukcja obsługi**

# Wstęp

---

Dziękujemy za zakup głośników TAGA Harmony.

Głośniki instalacyjne TAGA Harmony dostarczają doskonały dźwięk przy wspaniałym poziomie cenowym. Wykorzystują bardzo sztywne i mocne obudowy, minimalizujące zniekształcenia, wibracje i rezonanse, oraz specjalne uchwyty montażowe sprawiające, że instalacja jest bezproblemowa.

Wszystkie głośniki zaprojektowano do użytku w systemach stereo, kina domowego jak i do zastosowań komercyjnych. Dźwięk jest czysty, naturalny, dynamiczny z szerokim pasmem i sceną dźwiękową, jednocześnie głośniki nie zajmują dodatkowego miejsca na podłodze!

Ramki i maskownice mogą być pomalowane na dowolny kolor dopasowując się do otoczenia.

Niniejsza instrukcja dostarcza wszelkich informacji potrzebnych do obsługi i instalacji głośników TAGA Harmony. Prosimy zapoznać się z nią dokładnie przed użytkowaniem urządzeń.

## Czyszczenie

Nie używaj silnych środków chemicznych. Użyj gładkiej, miękkiej ściereczki do czyszczenia. Nie dopuść do zamoczenia żadnej części głośnika.

## Specyfikacje

Pełna specyfikacja techniczna jest dostępna na stronie [www.Tagaharmony.pl](http://www.Tagaharmony.pl) oraz [www.polpak.com.pl](http://www.polpak.com.pl).

# Spis treści

---

Rozmieszczenie głośników	3
Podłączenie przewodów	6
Montaż głośników	7
Dodatkowe informacje	9
Malowanie	9
Montaż maskownicy	9
Warunki gwarancji, karta gwarancyjna	11

# Rozmieszczenie głośników

Prosimy poświęć trochę czasu na przemyślenie rozmieszczenia głośników przed ich instalacją. Po niej trudno będzie zmienić ich położenie. Każde pomieszczenie posiada unikalną akustykę, ale istnieją pewne ogólne reguły:

## Lokalizacja

Głośniki ściennie i sufitowe TAGA Harmony mogą być zainstalowane niemal wszędzie dzięki swojej unikalnej charakterystyce dźwiękowej, która jest mocna i potężna, oraz posiada szerokie pole rozpraszania.

## Ogólne uwagi

Ścienne	Sufitowe
Umieszczenie głośnika blisko rogu, wzmocni bas, ale może skutkować „buczącym” lub „zamulonym” dźwiękiem.	Narożne umieszczenie blisko ściany zapewni dobrą dokładność i zrównoważenie basu.
Umieszczenie głośników w głębi pomieszczenia spowoduje zmniejszenie basu, ale może skutkować poprawą czystości dźwięku.	
Umieść głośniki przynajmniej 60cm od narożnika i innych powierzchni mogących interferować lub odbijać dźwięk (np. mebli).	
Aby dodać dodatkowy bas do Twojego systemu audio zalecamy użycie jednego z tradycyjnych bądź ściennych subwooferów TAGA Harmony.	

## Rozmieszczenie dla krytycznych odsłuchów w systemie stereo (2 głośniki)

Ścienne	Sufitowe
Umieść przedni lewy i prawy głośnik w równej odległości od swojej pozycji odsłuchowej, na poziomie uszu siedzącego słuchacza.	Umieść przedni lewy i prawy głośnik w równej odległości od swojej pozycji odsłuchowej. Skieruj przetworniki wysokotonowe ku słuchaczowi (jeśli mają taką funkcję).
Jeśli głośniki zainstalowano na ścianie w odległości około 300cm od pozycji słuchacza, umieść je w odległości nie większej niż 300cm od siebie i nie mniejszej niż 150cm.	Umieść głośniki w odległości nie większej niż 300cm od siebie i nie mniejszej niż 150cm.

## Rozmieszczenie w systemach rozrywki lub dla muzyki w tle (1 lub więcej głośników)

Ścienne	Sufitowe
W prostokątnych mniejszych pomieszczeniach (poniżej 30m kwadratowych) zazwyczaj 1 lub 2 głośniki powinny zapewnić odpowiedni dźwięk. Jeśli używasz 2 - umieść je w przeciwległych rogach. W przypadku 1 w największej i najbardziej pustej ścianie.	W prostokątnych mniejszych pomieszczeniach (poniżej 30m kwadratowych) zazwyczaj 1 lub 2 głośniki powinny zapewnić odpowiedni dźwięk. Jeśli używasz 2 - umieść je w przeciwległych rogach. W przypadku 1 - centralnie.
W nieregularnych lub dużych pomieszczeniach użyj więcej niż 2 głośników, rozmieść je równomiernie na całej powierzchni dla dobrej dyspersji dźwięku.	

# Rozmieszczenie głośników

## Rozmieszczenie dla kina domowego

(ilustracje pokazują układ dla pozycji odsłuchowej w centralnym miejscu)

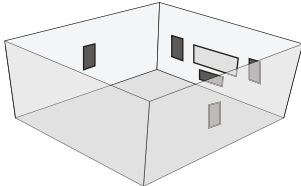
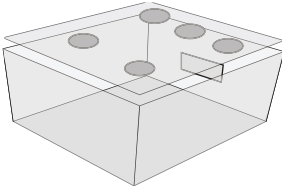
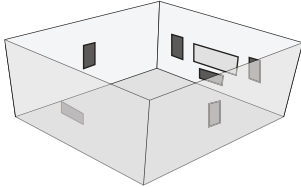
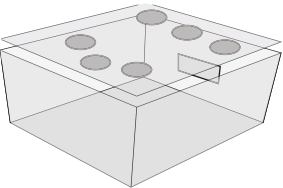
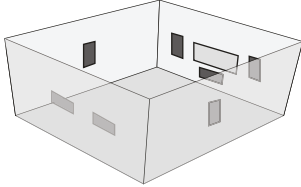
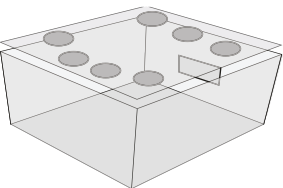
Ścienne	Sufitowe
System 5.0/5.1 	System 5.0/5.1 
System 6.0/6.1 	System 6.0/6.1 
System 7.0/7.1 	System 7.0/7.1 

Ścienne	Sufitowe
<b>Głośniki przednie</b> Umieść lewy i prawy głośnik w równej odległości od pozycji odsłuchowej, nieco powyżej poziomu uszu siedzącego słuchacza. Jeśli głośniki są zainstalowane na ścianie w odległości około 300cm od pozycji odsłuchowej, umieść je w odległości nie większej niż 300cm od siebie, ale nie mniejszej niż 150cm.	<b>Głośniki przednie</b> Umieść lewy i prawy głośnik w równej odległości od pozycji odsłuchowej, przed telewizorem w linii około 60 - 90cm od krawędzi ściany. Skieruj głośniki wysokotonowe w stronę pozycji słuchania (jeśli twój głośnik posiada tę funkcję). Jeśli głośniki zainstalowano około 300cm od pozycji odsłuchowej, umieść je w odległości nie większej niż 300cm od siebie, ale nie mniejszej niż 150cm.

# Rozmieszczenie głośników

Ścienne	Sufitowe
<p align="center"><b>Głośnik centralny</b></p> <p>Umieść głośnik na poziomie uszu siedzącego słuchacza. Jeśli posiadasz TV zamontowany na ścianie, umieść głośnik nieco pod nim. Jeśli TV stoi na stoliku, umieść głośnik nad nim i skieruj przetwornik wysokotonowy w dół w kierunku ku uszom słuchacza (jeśli głośnik jest wyposażony w taką funkcję).</p> <p><b>System 6.0/6.1</b> – umieść drugi centralny głośnik (tylny kanał centralny) na ścianie przeciwnej do pierwszego - na tej samej wysokości i skieruj przetwornik wysokotonowy w dół ku uszom siedzącego słuchacza (jeśli głośnik jest wyposażony w taką funkcję).</p>	<p align="center"><b>Głośnik centralny</b></p> <p>Umieść głośnik poziomo pomiędzy głośnikami lewym i prawym, oraz skieruj przetwornik wysokotonowy w dół ku pozycji odsłuchowej (jeśli głośnik jest wyposażony w taką funkcję).</p> <p><b>System 6.0/6.1</b> – umieść drugi centralny głośnik (tylny kanał centralny) za pozycją słuchacza w linii z przednim głośnikiem centralnym.</p>
<p align="center"><b>Głośniki surround</b></p> <p>Umieść głośniki powyżej poziomu uszu siedzącego słuchacza, ale nie wyżej od poziomu uszu stojącego słuchacza.</p> <p><b>Systemy 5.0/5.1/6.0/6.1</b> – umieść prawy i lewy głośnik surround z prawej i lewej strony pozycji odsłuchowej.</p> <p><b>Systemy 7.0/7.1</b> – umieść prawy i lewy głośnik surround - z prawej i lewej strony pozycji odsłuchowej. Dwa dodatkowe tylne głośniki surround powinny być umieszczone za słuchaczem, w równej odległości od pozycji odsłuchowej i w około połowie dystansu prawego i lewego surround. Wszystkie cztery głośniki surround powinny być umieszczone na tej samej wysokości.</p>	<p align="center"><b>Głośniki surround</b></p> <p><b>Systemy 5.0/5.1/6.0/6.1/7.0/7.1</b> – umieść prawy i lewy głośnik surround po prawej i lewej stronie pozycji odsłuchowej, w takiej samej odległości jak głośniki przednie.</p> <p><b>Systemy 7.0/7.1</b> – umieść tylny prawy i lewy głośnik surround za słuchaczem, w równej odległości od pozycji odsłuchowej i w około połowie dystansu prawego i lewego surround.</p>
<p>Rekomendujemy używanie ściennych/sufitowych lub tradycyjnych subwooferów TAGA Harmony do instalacji kina domowego.</p>	

## Rozmieszczenie modeli Stereo/Mono

Modele Stereo/Mono zapewniają większą dyspersję dźwięku niż regularne głośniki.

POŁĄCZENIE STEREO	POŁĄCZENIE MONO
<p align="center"><b>Pojedynczy głośnik</b></p> <p>W mniejszych pomieszczeniach gdzie nie może zostać użyta para głośników lub preferowane jest użycie pojedynczego głośnika.</p> <p><b>Systemy 7.0/7.1</b> – użyj głośnika jako tylnego kanału centralnego. Skieruj przetworniki wysokotonowe w kierunku lewej i prawej ściany.</p>	<p align="center"><b>Pojedynczy głośnik</b></p> <p><b>Systemy 6.0/6.1</b> – użyj głośnika jako tylnego kanału centralnego. Skieruj przetworniki wysokotonowe w kierunku lewej i prawej ściany.</p>

# Rozmieszczenie głośników

POŁĄCZENIE STEREO	POŁĄCZENIE MONO
<p><b>Wiele głośników</b></p> <p>W dużych pomieszczeniach, aby eliminować brak balansu dźwięku i zapewnić lepsze pokrycie dźwiękiem.</p> <p><b>Systemy 7.0/7.1</b> – użyj dwóch głośników jako kanałów surround. Skieruj przetwornik wysokotonowy każdego z nich w kierunku frontu pokoju, drugi w przeciwnym.</p>	<p><b>Wiele głośników</b></p> <p><b>Systemy 5.0/5.1</b> – użyj dwóch głośników jako kanałów surround. Skieruj przetwornik wysokotonowy każdego z nich w kierunku frontu pokoju, drugi w przeciwnym.</p>

## Rozmieszczenie głośników serii Platinum IW LCRS i TLCR

Głośniki TAGA Harmony serii Platinum IW LCRS i TLCR mogą być używane w systemach stereo, muzyki w tle jak również główne głośniki przednie, centralne i surround.

## Podłączenie przewodów

Terminale głośnikowe akceptują przewody głośnikowe do 10 AWG (wybrane modele - pozostałe do 14 AWG). Kable głośnikowe o współczynniku 10 do 14 AWG są rekomendowane dla dłuższych połączeń (powyżej 20 metrów). Przy krótszych odległościach można skorzystać z kabli 16 lub 18 AWG. Rekomendujemy pozostawienie około 150 cm luźnego kabla przy głośnikach, ułatwi to instalację i odpowiednie ustawienie. Nie używaj zszywek, gwoździ itp. ostrych narzędzi do zabezpieczenia kabli. Najlepsze efekty uzyskasz utrzymując kable głośnikowe z dala od innych przewodów elektrycznych.

Zwróć uwagę na odpowiednią polaryzację połączeń głośników z terminalami wzmacniacza (CZERWONY + z CZERWONY +, CZARNY - z CZARNY -). Przed połączeniem głośników upewnij się, że wzmacniacz jest odłączony od zasilania. Więcej informacji znajdziesz w instrukcji obsługi wzmacniacza.

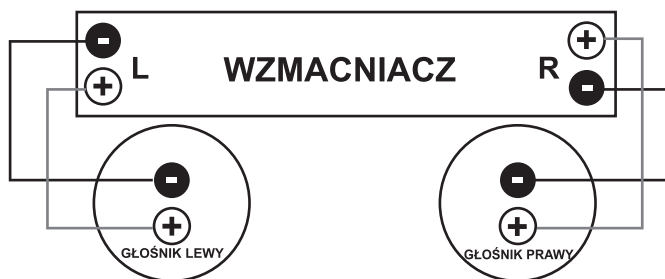

**UWAGA!** Sprawdź czy wzmacniacz obsługuje impedancję głośników TAGA Harmony. W innym przypadku możesz uszkodzić zarówno wzmacniacz jak i głośniki - takie uszkodzenie nie jest objęte gwarancją.

# Podłączenie przewodów

## Modele Stereo/Mono

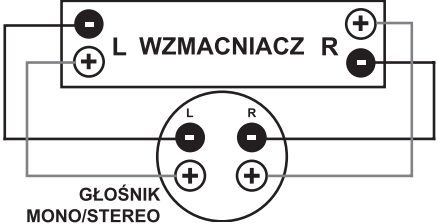
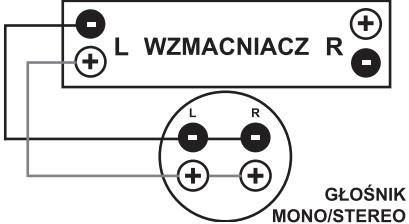
POŁĄCZENIE STEREO	POŁĄCZENIE MONO
<p>Podłącz pojedynczy głośnik do dwóch wyjść wzmacniacza.</p> <p>Połącz jedno z wyjść wzmacniacza z gniazdem wejściowym głośnika (CZERWONY + z CZERWONY +, CZARNY - z CZARNY -), połącz kolejne wyjście wzmacniacza z gniazdem wejściowym głośnika (CZERWONY + z CZERWONY +, CZARNY - z CZARNY -)</p>	<p>Podłącz pojedynczy głośnik do jednego wyjścia wzmacniacza.</p> <p>Połącz jedno z wyjść wzmacniacza z gniazdem wejściowym głośnika (CZERWONY + z CZERWONY +, CZARNY - z CZARNY -). Używając krótkiego odcinka kabla złącz lewy i prawy terminal głośnika + (CZERWONY) ze sobą. Zrób to samo dla terminali - (CZARNYCH).</p>
	

## Montaż głośników

Poniższa procedura montażu ma zastosowanie do ścian / sufitów kartonowo - gipsowych, sufitów podwieszanych itp.

Niezbędne będzie wycięcie otworu w ścianie lub suficie. Wykorzystanie odpowiednich narzędzi, oraz dbałość o szczegóły i odpowiednie przygotowanie sprawią, że instalacja będzie łatwa i szybka.

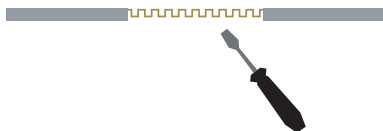

Stosujemy 2 typy tekturowych szablonów pomocnych w przygotowaniu otworów montażowych. W zestawie z głośnikami znajduje się jeden z dwóch szablonów.

- **Typ 1** szablon z rysunkiem na tekturze w której należy wyciąć otwór wzdłuż linii przerywanych.
- Delikatnie wytnij otwór w tekturowym szablonie.
- Umieść szablon w miejscu gdzie chcesz zamontować głośnik, odrysuj na ścianie lub suficie linię zaznaczającą kształt otworu wyciętego wcześniej w szablonie.
- **Typ 2** szablon kartonowy w kształcie otworu, który należy wyciąć w ścianie / suficie.
- Umieść szablon w miejscu gdzie chcesz zamontować głośnik, odrysuj na ścianie lub suficie linię zaznaczającą kształt szablonu.

# Montaż głośników

- Wytnij otwór w ścianie / suficie. Staraj się zachować w miarę gładkie brzegi wyciętego otworu jednak pamiętaj, że ramka głośnika jest nieco szersza i przykryje wszelkie niedoskonałości.
- Umieść kabel głośnikowy w otworze pozostawiając około 150 cm wolnego przewodu.
- Dołącz kabel głośnikowy do terminali głośnika.

## Modele wyposażone w zaciski śrubowe



ZACISKI ZAMKNIĘTE

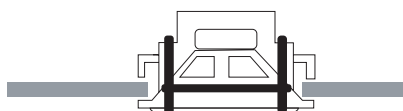

ZACISKI OTWARTE

ZACISKI ZAMKNIĘTE

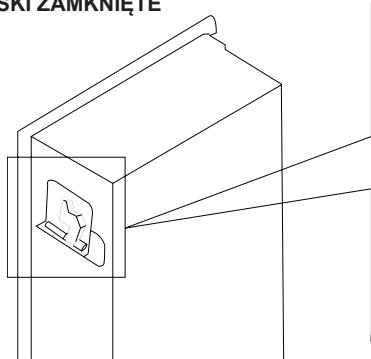

ZACISKI OTWARTE

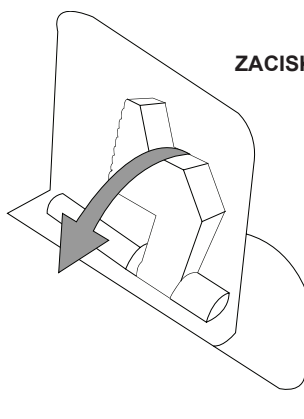

- Zdejmij maskownicę wciskając zaciskające śruby umieszczone na tylnym panelu głośnika lub gdy głośnik jest wyposażony w magnetyczną maskownicę, delikatnie ją wyciągnij.
- Upewnij się, że zaciski znajdują się w swoim początkowym położeniu i nie wystają poza obrys głośnika.
- Po zdjęciu maskownicy umieść głośnik w otworze montażowym.
- Przy pomocy śrubokręta przekręć śruby mocujące klamry, aby całkowicie otworzyć każdy zacisk.
- Krawędź otworu montażowego zostanie zaciśnięta między uchwyty montażowe a ramkę głośnika.

## Modele wyposażone w rozkładany mechanizm zaciskowy

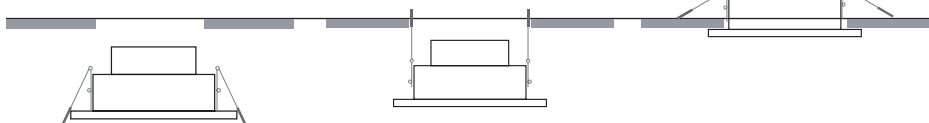

- Wciśnij i przytrzymaj zaciski, aby były ustawione w kierunku tylnego panelu głośnika.
- Przytrzymując zaciski włóż głośnik do otworu montażowego.
- Puszczone zaciski rozłożą się, aby zabezpieczyć głośnik w otworze montażowym.



## Dodatkowe informacje

---

Wybrane modele zostały wyposażone w dodatkowe opcje:

- **Magnetycznie mocowane maskownice** - łatwe do zakładania i zdejmowania. Upewnij się, że żadne obce elementy z zamontowanymi magnesami nie znajdują się między maskownicą a ramką głośnika.
- **Obrotowy przetwornik wysokotonowy** - w zależności od głównej pozycji odsłuchowej, akustyki pomieszczenia, wysokości sufitu lub własnych preferencji, możesz sprawić, że dźwięk będzie przyjemniejszy kierując przetwornik wysokotonowy w wybranym przez siebie kierunku. Jeżeli chcesz osiągnąć mocniejsze brzmienie wysokich tonów w głównej pozycji odsłuchowej, skieruj przetwornik w jej kierunku; w przeciwnym wypadku skieruj przetwornik w innym kierunku.  
Delikatnie wciśnij krawędź przetwornika, aby skierować go w wybranym przez siebie kierunku.
- **+/- 3dB Regulacja tonów wysokich** pozwala skompensować nie najlepsze rozmieszczenie przetwornika lub anomalie akustyczne pomieszczenia.  
Opcje regulacji:  
+ 3dB (+ lub górna pozycja w zależności od modelu): przetwornik wysokotonowy będzie grał głośniejsz o 3dB.  
0 (pozycja środkowa): przetwornik wysokotonowy będzie grał jak najbliższej liniowego pasma przenoszenia.  
-3dB (- lub dolna pozycja w zależności od modelu): przetwornik wysokotonowy będzie grał ciszej o 3dB.

## Malowanie

---

Wybrane modele umożliwiają pomalowanie maskownic i ramek głośnikowych, aby dopasować wygląd głośnika do pomieszczenia.

Jeśli chcesz pomalować ramkę głośnika wykorzystaj część szablonu pozostałą po wycięciu otworu montażowego.

Po zdjęciu maskownicy, przykryj głośnik szablonem i pomaluj ramkę.

Malując maskownicę upewnij się, że została zdjęta wewnętrzna ochronna tkanina (jeżeli głośnik w taką został wyposażony) oraz nie zakryj farbą otworów w maskownicach. Jeżeli głośnik jest wyposażony w wewnętrzną ochronną tkaninę, załóż ją ponownie na maskownicy po wyschnięciu farby.

## Montaż maskownicy

---

Przed zamontowaniem maskownicy, włącz wzmacniacz i upewnij się, czy nie występują żadne wibracje podczas odtwarzania przez głośniki. Jeśli je słyszysz przyczyną prawdopodobnie są niedokręcone śruby montażowe - dokręć je.

Zamontuj maskownice i ciesz się dźwiękiem muzyki i filmu!

---

**Zalecamy kontakt z profesjonalnym instalatorem lub dealerem w celu instalacji głośników TAGA Harmony.**

**Rekomendujemy użycie wysokiej jakości kabli i innych akcesoriów instalacyjnych TAGA Harmony.**

---



Produkt jest oznaczony znakiem pokazanym na rysunku po lewej.  
Dla użytkowników z EU (Unii Europejskiej):  
Ten produkt został przetestowany i stworzony zgodnie z wymaganiami Wspólnoty Europejskiej, dyrektywy: 2014/30/UE (EMC).



### **WAŻNE!**

Produkt jest oznaczony znakiem pokazanym na rysunku po lewej.  
Dla użytkowników z EU (Unii Europejskiej):

Zgodnie z dyrektywą WEEE (Odpady elektryczne i elektroniczne), nie wyrzucaj tego produktu z odpadami domowymi lub komercyjnymi. Elektryczne i elektroniczne odpady powinny być składowane i poddawane recyklingowi zgodnie z przepisami i praktykami prawnymi danego kraju. Informacje o recyklingu tego produktu są dostępne u lokalnych władz, odbiorcy odpadów lub w sklepie w którym zakupiono urządzenie.

### **TAGA EUROPA**

POLPAK POLAND Sp. z o.o.  
AL.JEROZOLIMSKIE 333A  
05-816 REGUŁY k/WARSZAWY, POLAND  
Email: [biuro@polpak.com.pl](mailto:biuro@polpak.com.pl)  
Internet: [www.polpak.com.pl](http://www.polpak.com.pl)

**[www.Tagaharmony.pl](http://www.Tagaharmony.pl)**