

TAGGA®
HARMONY
To Achieve Glorious Acoustics

Subwoofery aktywne

serie AUDIO-VIDEO (TSW, VIGOR) / inMOVE

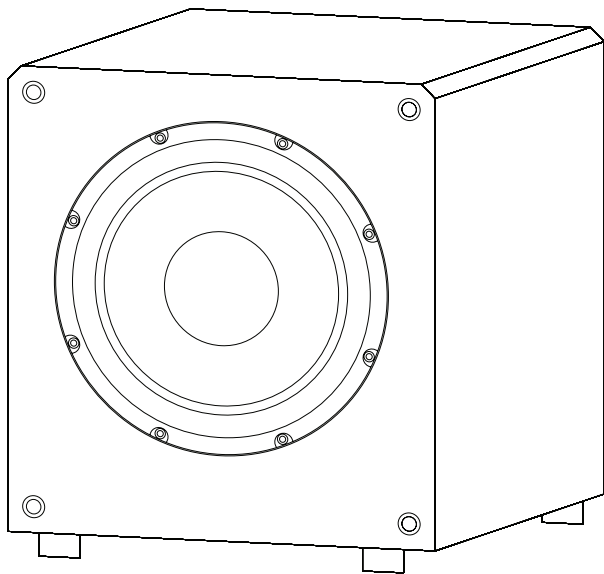

Instrukcja Obsługi

Wstęp

Dziękujemy za zakup subwoofera marki TAGA Harmony.

Ten subwoofer to konstrukcja typu bass-reflex z pojedynczym głośnikiem basowym oraz wbudowanym wzmacniaczem o dużej mocy.

Wysokoprądowy wzmacniacz o dużej wydajności zapewnia głęboki, dynamiczny bas z bardzo niskimi szumami i doskonałą definicją brzmienia.

Zaawansowany przetwornik niskotonowy zapewnia doskonałą charakterystykę mocy i bardzo niskie zniekształcenia na każdym poziomie głośności.

Ten subwoofer jest idealnym partnerem dla Twojego systemu dźwiękowego.

Czyszczenie

Nie używaj silnych środków chemicznych. Użyj suchej, miękkiej ściereczki do czyszczenia.

Specyfikacja

Pełna specyfikacja techniczna jest dostępna na stronie www.TagaHarmony.com oraz www.polpak.com.pl

Spis treści

Instrukcje dot. bezpieczeństwa	4
Rozpakowywanie subwoofera	6
Rozmieszczenie	6
Nazwy elementów - panel tylni	7
Podłączenie Subwoofera	8
Obsługa	9
Dodatkowe informacje	10

Instrukcje dot. bezpieczeństwa

WAŻNE

PRZECZYTAJ DOKŁADNIE SEKCJĘ PRZED OBSŁUGĄ!



CAUTION

RISK OF ELECTRIC SHOCK
DO NOT OPEN



UWAGA: ABY UNIKNĄĆ RYZYKA POŻARU LUB PORAŻENIA ELEKTRYCZNEGO NIE NARAŻAJ URZĄDZENIA NA DZIAŁANIE DESZCZU LUB WILGOCI. NIGDY NIE ZDEJMUJ POKRYWY (LUB TYLNEJ OBUDOWY). W ŚRODKU NIE MA CZĘŚCI WYMAGAJĄCYCH SERWISU UŻYTKOWNIKA. POZOSTAW SERWISOWANIE WYKwalifikowanym PRACOWNIKOM SERWISU.



Symbol trójkąta z błyskawicą w środku ostrzega użytkownika przed możliwością wystąpienia nieizolowanych niebezpiecznych napięć wewnątrz obudowy urządzenia, które mogą powodować porażenie elektryczne człowieka.



Symbol trójkąta z wykrzyknikiem w środku ostrzega użytkownika o występowaniu ważnych instrukcji obsługi i serwisowania w literaturze dołączonej do urządzenia.

UWAGA! ABY UNIKNĄĆ RYZYKA POŻARU LUB PORAŻENIA ELEKTRYCZNEGO, NIE NARAŻAJ URZĄDZENIA NA DZIAŁANIE WODY LUB WILGOCI, ORAZ OBIEKTÓW WYPEŁNIONYCH PŁYNAMI, TAKICH JAK WAZONY, KTÓRYCH NIE POWINNO UMIESZCZać SIĘ NA URZĄDZENIU.

OSTRZEŻENIE! DOPASUJ DOKŁADNIE WIDEŁKI LUB WTYCZKĘ DO GNIAZDA, ABY UNIKNĄĆ PORAŻENIA ELEKTRYCZNEGO.

OSTRZEŻENIE! DLA LEPSZEJ OCHRONY PRZED POŻAREM, WYMIĘŃ BEZPIECZNIK TYLKO NA ZGODNY POD WZGLĘDEM AMPERAŻU I NAPIĘCIA. POZOSTAW WYMIANĘ WYKwalifikowanemu PERSONELOWI.

UWAGA! URZĄDZENIE MOŻE BYĆ GORĄCE. ZAWSZE ZAPEWNIJ ODPOWIEDNIĄ WENTYLACJĘ DLA PRAWIDŁOWEGO CHŁODZENIA. NIE USTAWIAJ W POBLIŻU ŹRÓDEŁ CIEPŁA LUB W MIEJSCACH NIE WENTYLOWANYCH.

Instrukcje dot. bezpieczeństwa

1. Przeczytaj Instrukcję - Wszystkie informacje dotyczące bezpieczeństwa powinny być przeczytane przed obsługą.
2. Zachowaj Instrukcję - Instrukcje dotyczące bezpieczeństwa powinny zostać zachowane do wglądu.
3. Zastosowanie ostrzeżeń - Wszystkie uwagi dotyczące bezpieczeństwa powinny być bezwzględnie stosowane.
4. Przestrzeganie Instrukcji - Wszystkie instrukcje dot. obsługi i sposobu użycia powinny być przestrzegane.
5. Czyszczenie - Odłącz urządzenie od gniazda zasilania przed czyszczeniem. Nie używaj płynów lub aerozoli. Przetrzyj suchą miękką szmatką.
6. Woda i wilgoć - Nie ustawiaj urządzenia w pobliżu wody - na przykład blisko wanny, kabiny prysznicowej, kuchennego zlewu, pralki, w wilgotnej piwnicy lub w pobliżu basenu, itp.
7. Akcesoria - Nie umieszczaj urządzenia na niestabilnej powierzchni stołu, stojaka lub innych powierzchni. Produkt może upaść, powodując obrażenia dziecka lub dorosłego, oraz poważne uszkodzenia urządzenia. Używaj tylko ze stolkami, mocowaniami dostarczonymi razem z urządzeniem lub zalecanymi przez producenta. Każdy sposób montażu urządzenia powinien być zgodny z instrukcją i wykorzystywać akcesoria montażowe dostarczone przez producenta.
8. Wentylacja - Otwory wentylacyjne powinny mieć zapewnioną odpowiednią przestrzeń umożliwiającą odpowiednie odprowadzenie ciepła. Otwory nie powinny być blokowane przez umieszczanie urządzenia na łóżku, kanapie, dywanie, itp. Urządzenie nie powinno być instalowane w miejscach nie zapewniających odpowiedniej instalacji takich jak regał na książki, chyba, że zostanie zapewniona odpowiednia wentylacja. Dla produktów wyposażonych w oddzielny zasilacz należy pozostawić co najmniej 5 cm wolnej przestrzeni ze wszystkich bocznych stron i górnej części zasilacza.
9. Źródła zasilania - Urządzenie powinno być zasilane wyłącznie ze źródeł wyszczególnionych na etykiecie. Jeśli nie jesteś pewien źródła w swoim domu, skonsultuj się z lokalnym dostawcą lub dealerem w salonie. Dla urządzeń zasilanych z baterii, lub innych źródeł zapoznaj się z instrukcją obsługi.
10. Uziemienie i polaryzacja - Produkt może być wyposażony w polaryzowaną wtyczkę prądu zmiennego (wtyczka z jedną blaszką szerszą niż pozostałe). Wtyczka ta pasuje do gniazda tylko w jeden sposób. Służy to poprawie bezpieczeństwa. Jeśli nie jesteś w stanie w pełni umieścić wtyczki w gnieździe, spróbuj ją obrócić. Jeśli nadal nie pasuje do gniazda skontaktuj się z elektrykiem, aby wymienił gniazdo. Nie usuwaj zabezpieczenia wtyczki.
11. Zabezpieczenie kabla zasilania - Kabel zasilania powinien zostać położony tak, aby nie był narażony na zdeptanie, przebicie, należy zwrócić szczególną uwagę, aby kable nie były zagięte przy wtyku gniazda zasilania, oraz w miejscu gdzie "wychodzą" z urządzenia.
12. Burze - Dla dodatkowej ochrony urządzenia podczas burz lub gdy nie jest używane przez dłuższy okres, odłącz je od gniazda zasilania, oraz odłącz antenę i wszelkie kable. Zabezpiecz to urządzenie przed wyładowaniami atmosferycznymi, oraz spięciem linii elektrycznej.
13. Przeciążenia - Nie należy przeciążać gniazda ściennego dodatkowymi rozgałęziaczami, może to spowodować porażenie elektryczne lub pożar.
14. Przedmioty i płyny - Nigdy nie wpychaj żadnych przedmiotów poprzez otwory w tym urządzeniu do jego wnętrza, mogą one spowodować zwarcie skutkując porażeniem elektrycznym lub pożarem. Nie narażaj urządzenia na zachłapanie, oraz zadaj, aby żadne urządzenia wypełnione płynami jak wazony nie były umieszczane na urządzeniu.
15. Serwisowanie - Nie podejmuj samodzielnych prób naprawy, zdejmowania pokrywy, grozi to narażeniem na działanie wysokiego napięcia, oraz inne zagrożenia. Pozostaw wszelkie naprawy wykwalifikowanemu personelowi.
16. Uszkodzenia wymagające serwisu - Odłącz urządzenie od gniazda i przekaż je wykwalifikowanemu personelowi serwisu pod poniższymi warunkami:
 - Jeśli uszkodzony jest kabel zasilania;
 - Jeśli wyleje się jakiś płyn lub wpadną do urządzenia inne objekty;
 - Po narażeniu urządzenia na działanie wody;
 - Jeśli urządzenie nie działa zgodnie z instrukcją.Dopasuj ustawienia zgodnie z instrukcją obsługi, nieprawidłowe ustawienia mogą skutkować uszkodzeniem wymagającym ingerencji wykwalifikowanego personelu do przywrócenia prawidłowego działania;
 - Jeśli urządzenie upadło lub zostało uszkodzone w inny sposób;
 - Jeśli urządzenie wykazuje wyraźne zmiany w działaniu - konieczna jest interwencja serwisu.
17. Wymiana części - Jeśli wymagana jest wymiana komponentów, upewnij się, że technik użył części zalecanych przez producenta lub o podobnej charakterystyce jak oryginalne. Nieautoryzowane zamienniki mogą grozić pożarem, porażeniem elektrycznym lub innymi niebezpieczeństwami.
18. Test bezpieczeństwa - Po każdej wizycie w serwisie lub naprawie, poproś serwisanta o sprawdzenie bezpieczeństwa użytkownika produktu i poprawności jego działania.
19. Ścienny lub sufitowy montaż - Produkt powinien być montowany na ścianie lub suficie wyłącznie zgodnie z zaleceniami producenta.
20. Ciepło - Produkt powinien być umieszczony z dala od źródeł ciepła takich jak kaloryfer, piec lub inne (włącznie ze wzmacniaczami).
21. [Dotyczy produktów wyposażonych w lampy próżniowe] Klatka lamp - Dla bezpieczeństwa użytkownika i ochrony lamp, to urządzenie może być wyposażone w klatkę ochronną lamp. Nie zalecamy jej zdejmowania dopóki nie zachodzi konieczność wymiany lamp.

Po zdjęciu klatki - nie dotykaj lamp - mogą być gorące i spowodować bolesne oparzenia skóry.

Rozpakowywanie subwoofera

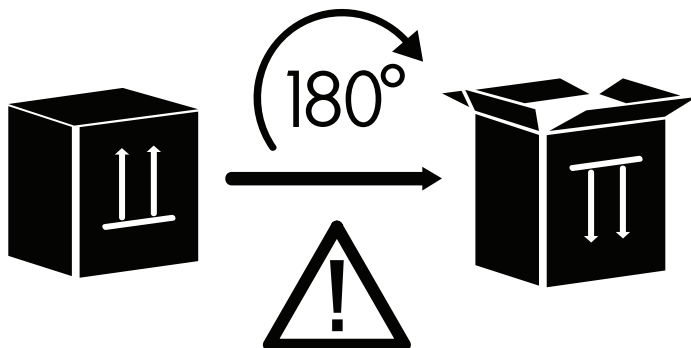

OTWÓRZ OD DOŁU!

Umieść karton z subwooferem na podłodze w pozycji do góry nogami i otwórz go od dołu, usuń wewnętrzne opakowanie, które chroni subwoofer.

Ostrożnie obróć karton z subwooferem do góry nogami. Gdy subwoofer zostanie bezpiecznie umieszczony na podłodze, zdejmij karton i opakowanie wewnętrzne - Twój subwoofer jest gotowy do rozmieszczenia w pokoju odsłuchowym.

Rozmieszczenie

Umieszczenie subwoofera w pomieszczeniu nie jest tak istotne, jak w przypadku kolumn głośnikowych, ale istnieją ogólne wskazówki ulepszające odsłuch, co pokazano poniżej:

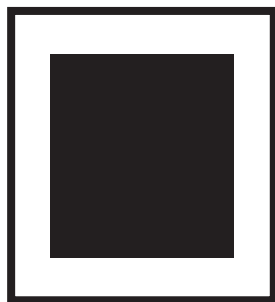

Umieszczenie subwoofera pośrodku pomieszczenia zwykle daje mniej basów, ale z lepszą precyzją i definicją.

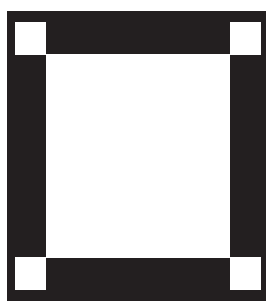

Umieszczenie subwoofera blisko ścian zwykle daje więcej basów z dość dobrą precyzją i definicją.

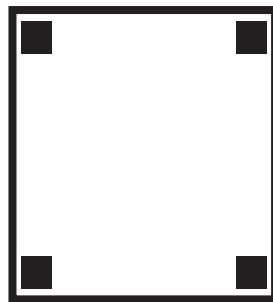

Umieszczenie subwoofera w rogach zwykle daje dużo basu, ale z mniejszą precyzją i definicją.

Uwaga! Jeśli jest to możliwe, zalecamy umieszczenie subwoofera między kolumnami frontowymi w pobliżu ściany w celu lepszej integracji z systemem dźwiękowym.

Uwaga! Ostateczne umieszczenie zależy od Twojego systemu dźwiękowego, akustyki i przestrzeni pomieszczenia oraz przede wszystkim Twoich preferencji odsłuchu.

Nazwy elementów - panel tylni

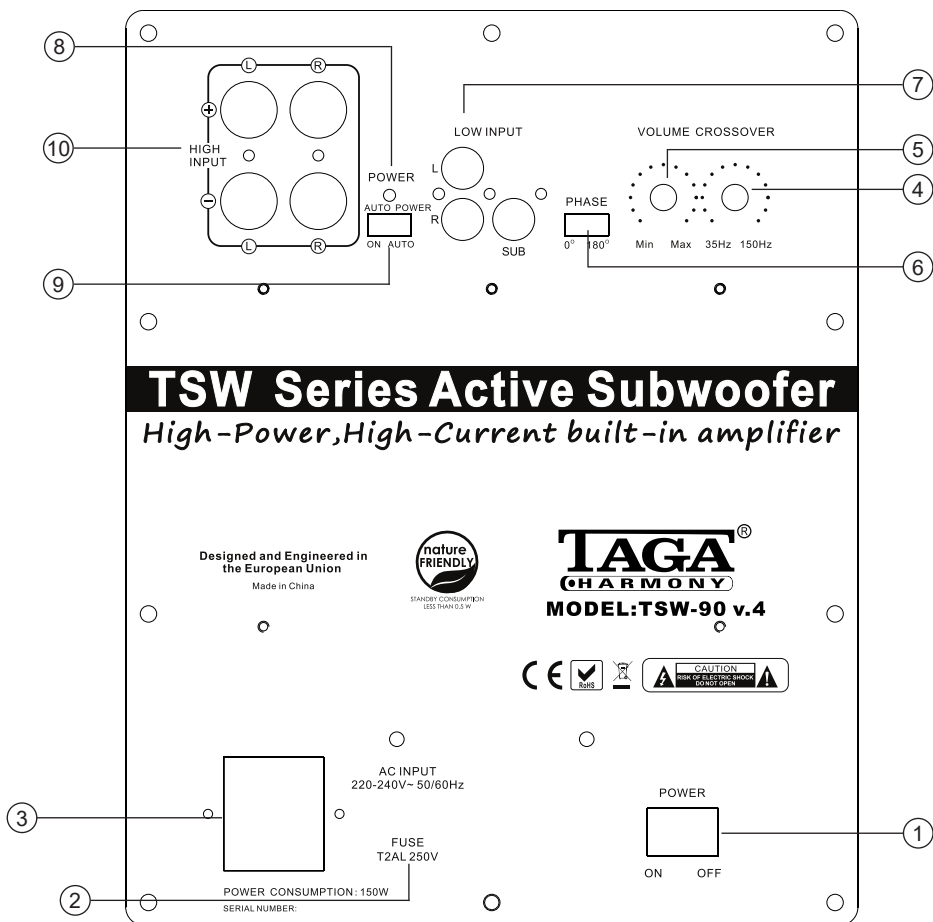

Dostępne elementy sterujące i wejścia oraz ich umieszczenie na tylnym panelu różnią się w zależności od modelu. Powyższy rysunek przedstawia tylną ściankę subwoofera TSW-90 v.4.

Panel tylni:

1. Włącznik zasilania (włączanie i wyłączenie)
2. Bezpiecznik
3. Złącze wejściowe kabla zasilającego
4. Regulator zwrotnicy
5. Regulator głośności
6. Przełącznik fazy
7. Złącza wejściowe LOW INPUT [WEJŚCIE SYGNAŁOWE RCA] Lewy / Prawy i SUB
8. Dioda LED stanu zasilania
9. Przełącznik automatycznego zasilania (włączony i automatyczny)
10. Złącza wejściowe HIGH INPUT [WEJŚCIE GŁOŚNIKOWE] (lewy i prawy)

Podłączanie subwoofera

1. Upewnij się, że subwoofer jest wyłączony (przełącznik zasilania [POWER] znajduje się w pozycji OFF, a kabel zasilający jest odłączony).
2. Upewnij się, że Twój sprzęt audio (wzmacniacz / przedwzmacniacz / amplituner) jest wyłączony.
3. Przekręć regulator głośności [VOLUME] na minimum (maksymalnie w lewo).
4. Wybierz jedną z następujących metod połączenia:

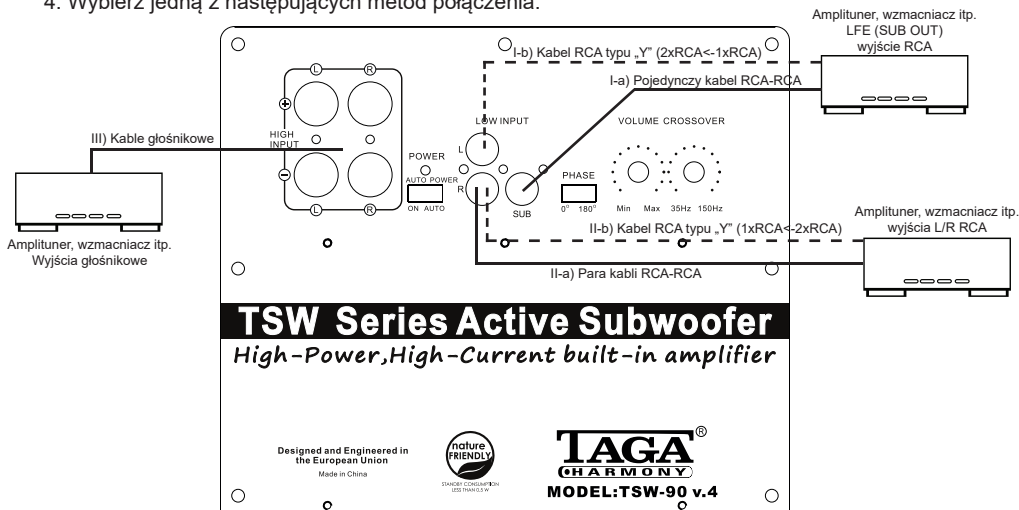

I. PODŁĄCZENIE Z UŻYCIEM WYJŚCIA SUBWOOFEROWEGO LFE (SUB OUT) [PREFEROWANE]

To połączenie jest zalecane, jeśli Twój sprzęt audio jest wyposażony w filtrowane wyjście subwoofera RCA (zwykle oznaczone jako LFE, SUB OUT, SUBWOOFER itp.).

Dostępne są 2 opcje połączenia:

- a) Używając pojedynczego kabla subwooferowego RCA - podłącz wyjście LFE z wejściem LOW INPUT SUB z tyłu subwoofera.
- b) Używając kabla subwooferowego typu Y (1xRCA do 2xRCA) - podłącz złącze 1xRCA do wyjścia LFE, a złącza 2xRCA do LOW INPUT L i R z tyłu subwoofera.

Uwaga! Połączenie typu Y zwiększa poziom basów subwoofera o kilka decybeli.

II. POŁĄCZENIE Z WYJŚCIEM STEREO RCA (L / R)

Jeśli Twój sprzęt audio nie jest wyposażony w filtrowane wyjście subwoofera LFE (SUB OUT), możesz użyć zwykłych wyjść stereo RCA (niefiltrowane).

Dostępne są 2 opcje połączenia:

- a) Używając pary kabla subwooferowego RCA - podłącz wyjścia RCA L / R Twojego sprzętu audio do wejść LOW INPUT L i R z tyłu subwoofera.
- b) Używając kabla subwooferowego typu Y (1xRCA do 2xRCA) - podłącz złącza 2xRCA do wyjść L / R RCA Twojego sprzętu audio, a złącze 1xRCA do wejścia LOW INPUT L lub R z tyłu subwoofera.

III. KORZYSTANIE Z WYJŚĆ GŁOŚNIKOWYCH

Możesz użyć zwykłych kabli głośnikowych do podłączenia subwoofera ze sprzętem audio - ten proces jest taki sam, jak podłączenie podstawowych kolumn stereo.

Za pomocą kabli głośnikowych połącz złącza wyjściowe kolumn znajdujące się w Twoim sprzęcie audio ze złączami HIGH INPUT z tyłu subwoofera.

Należy zwrócić uwagę na prawidłowe podłączenie polaryzacji sprzętu audio z subwooferem w każdej grupie złączy głośnikowych (subwoofer należy podłączyć CZERWONY+ ze złączem audio urządzenia CZERWONY+, CZARNY- ze złączem audio urządzenia CZARNY-).

Podłączanie subwoofera

Złącza HIGH INPUT akceptują kable głośnikowe o grubości do 10 AWG, a także większość popularnych złącz (banan itp.). Kabel 10AWG jest zalecany do dłuższych połączeń (dłuższych niż 20 metrów). W przypadku krótszych odcinków można użyć kabli 12/14 lub 18 AWG. Zaleca się pozostawienie około 150 cm luźnego kabla, aby ułatwić ustawienie i instalację subwoofera. Nie używaj zszywek, gwoździ ani innych metalowych przedmiotów do zabezpieczenia kabli. Otrzymasz najlepszą jakość dźwięku i najmniejszy poziom szumów, utrzymując kable z dala od innych przewodów elektrycznych i kabli.

Uwaga! Unikaj doprowadzania do zwarć kabli - może to spowodować uszkodzenie subwoofera lub sprzętu audio. Może to spowodować utratę gwarancji.

Uwaga! Nie wszystkie kable połączeniowe są dostarczane z tym produktem - zobacz „Zawartość opakowania”.

Aby uzyskać więcej informacji, zapoznaj się z instrukcją obsługi sprzętu audio. Twój subwoofer jest gotowy do pracy.

Obsługa

1. Podłącz kabel zasilający do subwoofera i do gniazdka elektrycznego.

2. Włącz subwoofer - naciśnij przełącznik POWER do pozycji włączonej (ON). Dioda LED stanu zasilania będzie migać przez kilka sekund i powinna się włączyć, w przeciwnym razie subwoofer działa nieprawidłowo - wyłącz subwoofer i sprawdź kable i połączenia.

3. Przełącznik AUTO POWER (wybrane modele) - niektóre modele mogą być dodatkowo wyposażone w funkcję automatycznego wykrywania sygnału audio.

Po włączeniu subwoofera wybierz jeden z dwóch trybów pracy:

AUTO POWER (ON) - kiedy przełącznik zasilania znajduje się w pozycji ON, subwoofer pozostanie cały czas włączony. Dioda LED stanu zasilania pozostanie włączona.

AUTO POWER (AUTO) - gdy przełącznik zasilania znajduje się w pozycji ON: jeśli przez jakiś czas nie zostanie wykryty wejściowy sygnał audio, subwoofer przejdzie w tryb oczekiwania (dioda LED zasilania zgaśnie). Jeśli subwoofer odbierze wejściowy sygnał audio, automatycznie wyjdzie z trybu gotowości i zacznie działać (dioda LED stanu zasilania zaświeci się).

Uwaga! Jeśli wejściowy sygnał audio jest zbyt słaby, tryb AUTO POWER (AUTO) może nie działać prawidłowo - spróbuj zwiększyć poziom sygnału wyjściowego dla subwoofera w ustawieniach sprzętu audio lub użyj trybu AUTO POWER (ON).

Uwaga! Czas niezbędny do włączenia i wyłączenia trybu AUTO POWER (AUTO) może się różnić w zależności od mocy sygnału wejściowego audio i czasu aktywności subwoofera.

4. Regulacja ZWROTNICY (wyłącznie wejście L/R LOW INPUT) - umożliwia regulację filtra dolnoprzepustowego. Regulację można wykonać płynnie między zakresami częstotliwości zaznaczonymi na tylnym panelu poniżej tego regulatora. Po ustawieniu określ najwyższą częstotliwość, jaką będzie odtwarzał subwoofer.

Reguluj wartość zwrotnicy, aż zakres częstotliwości subwoofera będzie dobrze pasował do zakresu kolumn frontowych. Ustawienie zwrotnicy na zbyt niskim poziomie spowoduje powstanie luki między pasmem przenoszenia głośników przednich i subwoofera. Ustawienie zbyt wysokiej częstotliwości podziału spowoduje, że określone częstotliwości zostaną zduplikowane lub przesunięte.

5. Przełącznik fazy - pomaga w pełni zintegrować subwoofer z resztą systemu dźwiękowego. Kiedy słyszysz, że bas z subwoofera jest słaby lub przesunięty, być może oznacza to, że subwoofer działa poza fazą - spróbuj zmienić fazę za pomocą tego przełącznika.

6. Regulator głośności - możesz ustawić głośność dźwięku subwoofera od minimum (pokrętko - maksymalnie w lewo) do maksimum (pokrętko - maksymalnie w prawo).

Uwaga! Zniekształcenie i pogorszenie jakości dźwięku może wystąpić, gdy pokrętko znajduje się w maksymalnej pozycji. Może to spowodować uszkodzenie subwoofera. Może to być podstawą utraty gwarancji.

Dodatkowe informacje

Transformator mocy subwoofera może generować cichy szum zarówno podczas pracy, jak i w trybie gotowości.

Jest to zgodne ze standardami producenta i nie obniża jakości dźwięku.

Zaleca się wyłączenie subwoofera (przycisk POWER OFF), gdy nie jest on używany przez dłuższy czas.

Zalecamy kontakt z profesjonalnym instalatorem lub dealerem w celu instalacji produktów TAGA Harmony.

Rekomendujemy użycie wysokiej jakości kabli głośnikowych i innych akcesoriów instalacyjnych TAGA Harmony.

Zawartość opakowania

Subwoofer	1szt.
Pojedynczy kabel subwooferowy RCA-RCA	1szt.
Kabel zasilający	1szt.
Instrukcja obsługi	1szt.



Produkt jest oznaczony znakiem pokazanym na rysunku po lewej.
Dla użytkowników z EU (Unii Europejskiej):
Ten produkt został przetestowany i stworzony zgodnie z wymaganiami Wspólnoty Europejskiej, dyrektywy: 2014/30/EU and 2014/35/EU.



WAŻNE!

Produkt jest oznaczony znakiem pokazanym na rysunku po lewej.
Dla użytkowników z EU (Unii Europejskiej):

Zgodnie z dyrektywą WEEE (Odpady elektryczne i elektroniczne), nie wyrzucaj tego produktu z odpadami domowymi lub komercyjnymi. Elektryczne i elektroniczne odpady powinny być składowane i poddawane recyklingowi zgodnie z przepisami i praktykami prawnymi danego kraju. Informacje o recyklingu tego produktu są dostępne u lokalnych władz, odbiorcy odpadów lub w sklepie w którym zakupiono urządzenie.

TAGA EUROPA

POLPAK POLAND Sp. z o.o.
AL.JERZOLIMSKIE 333A
05-816 REGULY k/WARSZAWY, POLAND
Email: biuro@polpak.com.pl
Internet: www.polpak.com.pl

www.TagHarmony.com